

Exploring Coffee Secrets

苏州咖博士咖啡系统科技有限公司
Suzhou Dr.Coffee System Technology Co.,Ltd

江苏省苏州市高新区泰山路55号
#55 Taishan Road, New District,
Suzhou City, Jiangsu, China
E-mail : info@dr-coffee.com
Hotline : 400-8977-711
www.dr-coffee.com



H3 系列 全自动咖啡机使用说明书

使用产品前请仔细阅读本使用说明书，并请妥善保管。

目 录

1	引言.....	4
1.1	欢迎.....	4
1.2	关于本说明书.....	4
1.3	机器说明.....	4
2	产品描述.....	5
2.1	产品介绍.....	5
2.2	组件功能描述.....	6
2.3	技术参数.....	7
2.3.1	产能描述.....	7
2.3.2	规格参数.....	7
2.3.3	研磨系数描述.....	8
2.3.4	节能模式描述.....	8
2.3.5	饮品参数描述.....	8
2.4	配件.....	9
2.4.1	随机配件.....	9
2.4.2	选配件与附加设备.....	9
3	电气原理图.....	10
4	安全事项.....	11
4.1	用途.....	11
4.2	安全提示.....	11
4.2.1	用户风险.....	11
4.2.2	对机器的危害.....	12
4.2.3	清洁剂引起的危险.....	13
4.2.4	卫生条例.....	14

期间因产品更新升级，可能会出现图片与实物有差异时，以实物为准！

5	安装与调试	16
5.1	安放要求	16
5.1.1	地点	16
5.1.2	放置环境	16
5.1.3	供电条件	16
5.1.4	接水条件	17
5.2	首次运行	18
5.3	启动关闭咖啡机	19
6	饮品制作	20
6.1	咖啡饮品	20
6.2	牛奶饮品	21
6.3	热水制作	22
7	清洁与保养	24
7.1	日常清洁	24
7.1.1	冲煮系统快速冲洗	24
7.1.2	牛奶系统快速冲洗	25
7.1.3	奶沫器拆装冲洗	26
7.2	定期保养	28
7.2.1	冲煮系统深度清洗	28
7.2.2	牛奶系统深度清洗	29
7.2.3	咖啡机除垢	30
7.2.4	磨豆粗细调节	31
8	日常使用与维护注意事项	32
9	故障检查与处理	33

10	限制物质申明	35
11	食品安全申明	39
12	责任与质保	36
12.1	用户责任	37
12.2	质保和赔偿责任	37

1 引言

1.1 欢迎

- ▶ 欢迎使用咖博士品牌咖啡机！本款咖啡机是我们研制的最新一代全自动咖啡机。其设计充分体现了我们的核心技术。
- ▶ 本使用说明书为您介绍这款咖啡机及其使用和清洁方法。但本说明书可能未考虑到所有可能的用途！如需了解详情，请联系我们的客服。
- ▶ 咖啡机的性能取决于正确的维护和使用。请您在第一次使用咖啡机前仔细阅读使用说明书，并将说明书妥善保管，以便随时查阅。祝您使用愉快！

1.2 关于本说明书

- ▶ 本说明书是供货范围的组成部分，请将本说明书始终存放在产品的使用地并保持清晰可读。
- ▶ 我们保留因技术进一步发展而修改本说明书的权利，任何形式的翻印、翻译和复制本说明书（即使节选）须经出版商的书面许可；版权归制造商所有。
- ▶ 本说明书适用机型：H3 系列。

1.3 机器说明

- ▶ 仅用于制作咖啡、热水和牛奶，请勿用作其他用途。
- ▶ 壳体由高级塑料制成。此机器和所有辅助设备的设计均符合以下运营商义务：
 - HACCP 卫生准则；
 - 商业领域电气安全的事防范规定；
- ▶ 此机器的操作通过触摸感应屏幕（触摸屏）进行。

2 产品描述

2.1 产品介绍

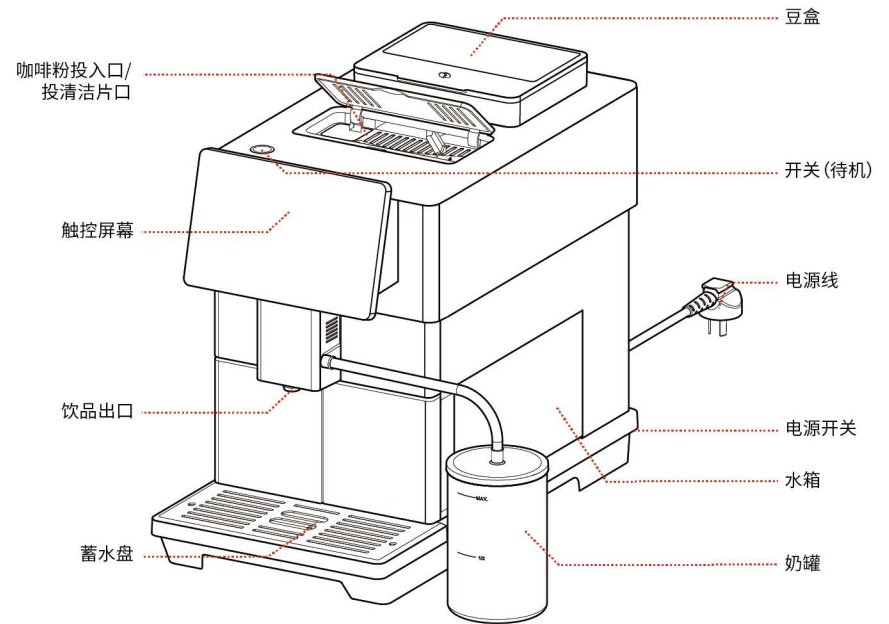

2.2 组件功能描述

- 咖啡粉投入口/投清洁片口：仅用于投递咖啡粉和清洗药片；
- 触控屏幕：7寸触控方屏；
- 饮品出口：可调节高度90-140mm；
- 蓄水盘：承接废水与咖啡渣，咖啡出口调到最上端可向外拉出蓄水盘，以倾倒废水和咖啡渣；
- 豆盒：仅放入咖啡豆，不可放入其他豆制品；
- 开关：开启和关闭机器（待机）；
- 电源线：电源线长度1米；
- 电源开关：给咖啡机供电的开关，位于机器背后；
- 水箱：仅用于放入纯净水或者自来水；
- 奶罐：仅用于放入鲜牛奶或者纯牛奶，不可放入其他饮品。

2.3 技术参数

2.3.1 产能描述

基于DIN18873-2的每小时出杯量：

日建议出杯量	20杯
每小时出杯量	
意式浓缩（杯量30ml）	50杯
美式咖啡（杯量160ml）	35杯
卡布奇诺（杯量200ml）	30杯
每小时出热量	8L
水箱容量	1.5L
咖啡豆盒容量	约200g
废渣盒容量	大约10块渣饼（10g/块）

2.3.2 规格参数

额定电压	220V
额定频率	50Hz
额定功率	1350W
咖啡机主机尺寸W*D*H	24*46*35cm
咖啡机净重	11.5kg
咖啡机毛重	14.4kg
执行标准	GB 4706.1-2005、GB4706.19-2008、 GB 4706.30-2008

2.3.3 研磨系数描述

研磨系数描述0.7-1.3（默认1.0），表示（0.7-1.3）x 目前的研磨量
 例如：研磨系数调为0.7表示冲泡的粉量是默认粉量0.7倍
 研磨系数调为1.3表示冲泡的粉量是默认粉量1.3倍

2.3.4 节能模式描述

节能模式一：一个小时无人操作机器，屏幕变暗50%，界面出现ECO屏保；
 点击屏幕进入主界面，即可做饮品。

节能模式二：半个小时无人操作机器，屏幕黑屏，进入软关机模式；
 长按机器右顶部开关进入主界面，即可做饮品。

2.3.5 饮品参数描述

默认饮品参数							
饮品	浓郁度	预冲泡(s)	咖啡量(ml)	热水量(ml)	奶沫量(s)	萃取方式	温度等级
参数调节范围	1-5 (数值越大对应的咖啡粉越多)	0-5 (冲煮系统预热时间)	10-240	0-300	1-90	常规 加浓 深度	低温 中温 高温
意式浓缩	3	1	30	\	\	常规	高温
卡布奇诺	3	0	25	\	35	常规	高温
拿铁咖啡	3	2	30	\	60	常规	高温
美式咖啡	3	0	40	120	\	常规	高温
热奶沫	\	\	\	\	30	\	\
热水	\	\	\	150	\	\	\

备注：加浓：萃取时间加长。深度：萃取时间更长。

2.4 配件

2.4.1 随机配件

此全自动咖啡机在供货时提供以下配件：

名称	图示	数量
主机		x1
用户开机指南		x1
奶罐		x1

2.4.2 选配件与附加设备

名称	图示	描述
咖啡清洁片		用于咖啡机冲煮系统深度清洁 彻底清洗全自动咖啡机的冲泡器系统， 消除冲泡器内部的咖啡油脂，无毒无味
牛奶清洁片		用于奶罐及奶泡系统深度清洁 彻底清洗全自动咖啡机的奶泡系统 消除奶泡内部的奶垢残留，无毒无味
滤芯		有效过滤水中杂质，减少重金属，软化水质， 同时减少水垢生成，保护咖啡机水路、 加热系统
专用除垢粉		用于咖啡机除垢 清除咖啡机容器内水垢，保证咖啡纯正口味

3 电气原理图

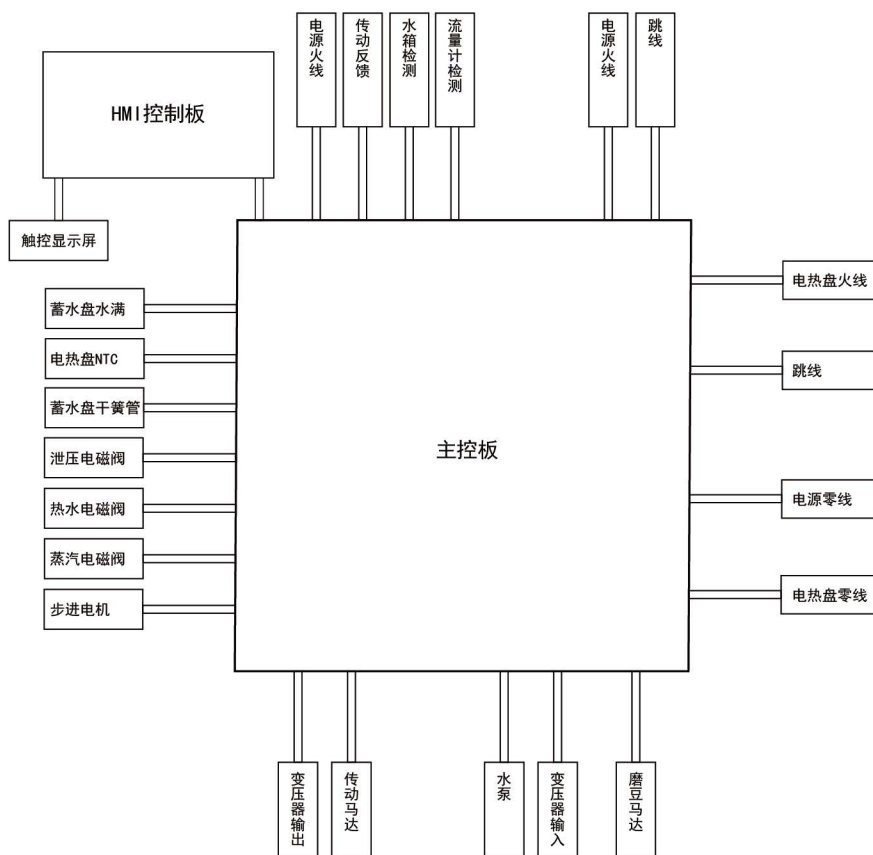

4 安全事项

咖博士最重要的产品特征之一是最佳安全性。只有遵守以下章节中有关避免伤害和健康危害的说明，才能保障安全装置的有效性。

4.1 用途

此机器和所有辅助设备适用于以下工作状态使用：

- 在监督下, 自助操作运行（待机模式）；
- 使用牢固的水接口；
- 经过过滤的市政供水；
- 位置固定地放置在干燥、封闭的房间内。

此机器和所有辅助设备不得用于以下使用方式：

- 在高空气湿度（例如云蒸区域）或户外区域；
- 在运输工具上或可移动空间内（请咨询制造商）。

4.2 安全提示

4.2.1 用户风险

! 小心：不正确使用咖啡机可导致轻微伤害。请务必遵守以下几点：

- 使用前请仔细阅读使用说明；
- 如果咖啡机不能正常运行或已受损，则请勿使用；
- 严禁改动内置安全装置；
- 不得接触高温机器部件；
- 8周岁以上的儿童以及在身体、感官或智力上存在缺陷或者缺乏经验和认知的人员，须在学习如何安全操作机器并且理解由此产生危险之后，方可在受到持续监督的情况下使用机器；
- 请看管好儿童，避免儿童摆弄机器，不得由儿童进行清洁和用户维护；
- 将咖啡机安装在可以随时照看和保养处。



小心电击：不正确使用电气设备可导致电击。请务必遵守以下几点：

- 电气设备上的作业只能由电气专业人员进行；
- 本机器必须接入带有熔断器保护的电路（我们建议通过一个漏电保护器敷设接线）；
- 请遵守相关的低电压指令以及国家或者地方性安全条例；
- 连接时必须严格按照规定接地并且防止触电；
- 电压必须与设备铭牌上的说明保持一致；
- 不得接触带电部件；
- 进行维护工作前务必关闭主开关，并将设备与电源断开；
- 只能由专业的技术服务人员更换电源线。



小心烫伤：在饮品、热水和蒸汽的制作区域有烫伤危险。制作或者清洗期间禁止将手伸入流出口位置下方。



小心烫伤：出口处和冲泡装置可能存在高温。只允许接触为制作预先设计的把手。只能在咖啡机冷却后清洁冲泡装置。



小心压伤：接触任何活动的部件均有被压伤的危险。咖啡机启动后不得将手伸入咖啡豆仓或冲泡装置的开口中。

4.2.2 对机器的危害



警告：未正确使用咖啡机可能造成咖啡机损坏或受污染。请务必遵守以下几点：

- 如果水中所含的碳酸盐硬度超过 5° dKH，会因钙化对咖啡机造成损坏；
- 请遵守相关的低电压指令和/ 或国家及当地通行的安全规章和制度；如果无法注入水，则请勿开机。否则将无法加注煮水器而且泵会“干”运转；
- 咖啡机在长时间停机后须首先进行清洁，然后重新开机使用；
- 防止咖啡机受到天气影响（霜冻、潮湿等）；
- 只能由专业技术人员排除故障；
- 请使用 咖博士 公司的原装配件；

- 外部的可见损伤或者渗漏请立即联系客服进行更换或者维修；
- 请勿用水冲洗本机器或用蒸汽清洗剂进行清洗；
- 不得将机器放置在可能被水喷到的表面上；
- 咖啡豆仓内只能装入咖啡豆，手动入口处只能加入咖啡粉或者在清洁时加入清洁药片；
- 不得使用冻干咖啡，否则会使冲泡装置粘结；
- 如果咖啡机及其附加设备在低于10°C的温度下进行运输，则运输后必须先将咖啡机和其附加设备在室温下（室温高于10°C）放置三个小时，然后再接入电源并启动。如果未遵守这一规定，可能会因为冷凝水而造成短路危险或者对电气部件造成损坏；
- 本产品不可浸入水中清洗。

4.2.3 清洁剂引起的危险



使用：摄入清洁剂有中毒危险！请务必遵守以下几点：

- 清洁剂保存处应远离儿童；
- 不得摄入清洁剂；
- 不得将清洁剂与其它化学药品或者酸性物质混合；
- 绝对不得将清洁剂加入牛奶罐中；
- 绝对不得将清洁剂加入饮用水箱（内部/外部）；
- 清洁剂和脱钙剂只能用于规定的用途（参见标签）；
- 在使用清洁剂时不得进食或饮水；
- 在使用清洁剂时必须确保良好的通风和排气；
- 在使用清洁剂时应戴上防护手套；
- 使用清洁剂后立刻彻底清洗双手。



保存：请务必遵守以下几点：

- 请贮存在儿童无法触及处；
- 保存时注意防热、防光、防湿；

- 与酸性物质分开保存；
- 仅使用原包装保存；
- 将清洁剂分开保存；
- 请勿与食品或者饮品一起存放；
- 适用当地有关化学品（清洁剂）保管的相关法律规定。

 **废弃处理：**如果产品不可用，清洁剂及其贮藏器必须根据当地法律规定进行处理。

 **紧急情况咨询处：**向清洁剂生产商（参见清洁剂标签）咨询紧急情况咨询处（毒理学咨询中心）的电话号码。

4.2.4 卫生条例

 **水：未正确使用水可能对身体健康造成危害！**
请务必遵守以下几点：

- 水必须干净无污染；
- 请勿向咖啡机内添加具有腐蚀性的水；
- 碳酸盐硬度不得超过 $5\sim 6\text{ }^{\circ}\text{dKH}$ （德国碳酸盐硬度）或者 $8.9\sim 10.7\text{ }^{\circ}\text{fKH}$ （法国碳酸盐硬度）；
- 总硬度值必须始终高于碳酸盐硬度；
- 最小碳酸盐硬度为 $5\text{ }^{\circ}\text{dKH}$ 或 $8.9\text{ }^{\circ}\text{fKH}$ ；
- 最大氯含量为 100 mg 每升；
- Ph 值 $6.5\sim 7$ （pH 中性）；
- 使用饮用水箱的机器（内部 & 外部）：
 - 每天向饮用水箱内注入清水，
 - 加水前须彻底清洗饮用水箱。

 **咖啡：未正确使用咖啡可能会给您的健康带来损害！**
请务必遵守以下几点：

- 打开包装前检查是否有损坏；

- 咖啡豆的添加量不得超过一天的使用量；
- 添加咖啡豆后应立即关好咖啡豆仓外盖；
- 咖啡应储存在干燥、凉爽和阴暗处；
- 咖啡应与清洁剂分开存放；
- 应首先使用最早购得的产品（“早进早出”原则）；
- 请在保质期内使用完毕；
- 包装打开后应完好密封，以保持包装中的产品新鲜并防止其污染。

 **牛奶：未正确使用牛奶可能对身体健康造成危害！**
请务必遵守以下几点：

- 不得使用生牛奶；
- 只能使用经过巴氏消毒或超高温处理的牛奶；
- 只能使用均质化的牛奶；
- 使用温度为 $3 - 5\text{ }^{\circ}\text{C}$ 的冷藏牛奶；
- 处理牛奶时应戴好防护手套；
- 直接使用原包装中的牛奶；
- 不得向原包装中添加牛奶；
- 加注前须彻底清洗奶罐；
- 打开包装前检查是否有损坏；
- 不得添加超过一天使用量的牛奶；
- 加注完成后应立即盖好牛奶箱外盖和冷却装置（内部/外部）；
- 未使用完的牛奶不得倒入原包装中存储；
- 牛奶应储存在干燥和阴凉（最高 $7\text{ }^{\circ}\text{C}$ ）处；
- 将牛奶与清洁剂分开存放；
- 应首先使用最早购得的产品（“早进早出”原则）；
- 请在保质期内使用完毕；
- 包装打开后应完好密封，以保持包装中的产品新鲜并防止其污染。

5 安装与调试

5.1 安放要求

5.1.1 地点

 下述条件适合放置咖啡机。如果不能保证这些条件，则可能损坏机器。请务必遵守以下条件：

- 安装面必须稳固、平坦，在承受咖啡机重量的情况下不会变形；
- 禁止置于高温表面或热源附近，并避免太阳光直射；
- 咖啡机不可安放至人员照不到的位置；
- 现场安装图纸上规定的能源接口与机器位置的距离不超过1m；
- 为保养工作和操作保留一定的空间：
 - 上方留出足够的空间填充咖啡豆；
 - 器背面与墙壁之间保持最低5cm的距离（空气循环）；
 - 守当地烹饪技术方面的有效规定。

5.1.2 放置环境

 下述气候条件适合放置咖啡机。如果不能保证这些条件，则可能损坏机器。请务必遵守以下条件：

- 周围温度保持在 +10°C 至 +40°C （ 50°F 至 104°F ）；
- 相对空气湿度最大为 80 % rF；
- 咖啡机仅为室内使用而设计。不得在户外使用，防止受到天气影响（雨雪霜冻）；
- 如果咖啡机所处的环境温度低于 0°C，机器不启动。

5.1.3 供电条件

- 必须根据所在国的相关规定进行电气连接。安装地点的电压必须与铭牌上给出的电压保持一致。

 小点电击：触电危险！
请务必遵守以下几点：

- 必须使用铭牌上注明安培值的熔断器保护！
- 设备的所有相位必须能够与电网断开；
- 现场的电气设备必须根据 IEC 364 (DIN VDE 0100) 完成连接；
- 电源线损坏时不得运行机器。
- 咖博士 公司建议您不要使用延长电缆线！如果一定要使用延长电缆线（最小横截面：1.5 mm²），则请遵守电源线的生产商数据（使用说明书）以及当地的规定；
- 布置电源线时确保电源线不会将人员绊倒。不要让电源线穿过锋利的边角或垂在空中，也不得夹住电缆。另外，电缆不得置于高温物品上方，且须防油和腐蚀性清洁剂；
- 不得通过电源线提起或拉扯设备。不得通过拉扯电源线将插头从插座中拔出。不得用湿手接触电源线或插头！禁止将湿的插头插入插座！

5.1.4 接水条件

 劣质原料以及水质不佳时可能损坏机器。
请务必遵守以下几点：

- 水必须清洁而且每升水中的氯含量不得超过 100 mg；
- 请勿向咖啡机内添加具有腐蚀性的水；
- 碳酸盐硬度不得超过 5~6° dKH（德国碳酸盐硬度）或 8.9~10.7° fKH（法国碳酸盐硬度），且总硬度值必须始终高于碳酸盐硬度。pH 值必须在 6.5~7 之间；
- 必须按照现行规定以及所在国家的规定连接水源。如果机器连接到新安装的水管上，则必须对水管和进水软管进行彻底冲洗，以防止污渍进入机器。

6 饮品制作

6.1 咖啡饮品

▶ 例如：制作一杯“意式浓缩”咖啡。

步骤1：点击“意式浓缩”饮品，咖啡机开始制作；



步骤2：饮品制作过程中…，点击屏幕中的“☕”，出现饮品参数调节界面；



步骤3：拖动右侧界面的调节杆，可以临时调节量的多少；
(仅在可调量模式下可用)



步骤4：饮品制作过程中…，点击“取消”，可立即停止制作。



6.2 牛奶饮品

▶ 例如：制作一杯“卡布奇诺”咖啡。

步骤1：点击“卡布奇诺”饮品，咖啡机开始制作；



步骤2：饮品制作过程中…，点击屏幕中的“☕”，出现饮品参数调节界面；



步骤3: 拖动右侧界面的调节杆, 可以临时调节量的多少;
(仅在可调量模式下可用)



步骤4: 饮品制作过程中..., 点击“取消”, 可立即停止制作。



6.3 热水制作

例如: 制作一杯“热水”。

步骤1: 点击“热水”饮品, 咖啡机开始制作;



步骤2: 饮品制作过程中..., 点击屏幕中的“☕”, 出现饮品参数调节界面;



步骤3: 拖动右侧界面的调节杆, 可以临时调节量的多少;
(仅在可调量模式下可用)

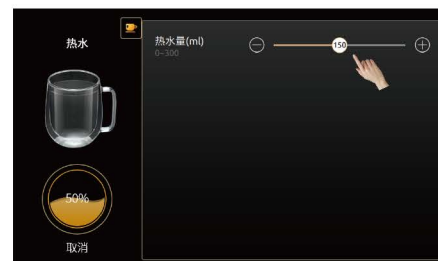

步骤4: 饮品制作过程中..., 点击“取消”, 可立即停止制作。



7 清洁与保养

7.1 日常清洁

➤ 日常清洁操作需每天进行。

7.1.1 冲煮系统快速冲洗

步骤1: 点击屏幕下方的设置图标, 进入设置界面;



步骤2: 点击屏幕中的“冲煮系统快速冲洗”选项, 进行下一步骤;



步骤3: 根据屏幕提示操作, 进行冲煮系统快速冲洗。



✓ 冲煮系统快速冲洗完成, 自动返回主界面

7.1.2 牛奶系统快速冲洗

步骤1: 点击屏幕下方的设置图标, 进入设置界面;



步骤2: 点击屏幕中的“牛奶系统快速冲洗”选项, 进行下一步骤;



步骤3: 根据屏幕提示操作, 进行牛奶系统快速冲洗。



√ 牛奶系统快速冲洗完成, 自动返回主界面

7.1.3 奶沫器拆装冲洗

步骤1: 如图, 取下奶管;



步骤2: 用手捏住咖啡出口盖, 稍微向外拉开, 然后用力向下取出咖啡出口盖;



步骤3: 用手捏住奶沫器, 然后用力向下并向外取出奶沫器;



步骤4: 将奶沫器、接头等部件全部拆解开, 拿至水龙头下清洗;



步骤5: 如图, 将冲洗好的奶沫器部件组装好, 然后装回咖啡机;



步骤6: 盖好咖啡出口盖, 然后装回奶管。



7.2 定期保养

定期保养项目，需要操作人员按照咖啡机清洗说明的步骤来操作。

7.2.1 冲煮系统深度清洗

步骤1：点击屏幕下方的设置图标，进入设置界面；



步骤2：点击屏幕中的“机器维护保养”；



步骤3：点击屏幕中的“冲煮系统深度清洗”，根据屏幕提示逐步操作，进行冲煮系统深度清洗。



7.2.2 牛奶系统深度清洗

步骤1：点击屏幕下方的设置图标，进入设置界面；



步骤2：点击屏幕中的“机器维护保养”；



步骤3：点击屏幕中的“牛奶系统深度清洗”，根据屏幕提示逐步操作，进行牛奶系统深度清洗。



7.2.3 咖啡机除垢

步骤1：点击屏幕下方的设置图标，进入设置界面；



步骤2：点击屏幕中的“机器维护保养”；



步骤3：点击屏幕中的“除垢”，根据屏幕提示逐步操作，进行咖啡机除垢。



7.2.4 磨豆粗细调节

步骤1：打开清洁片盖，可看见磨豆粗细调节扳手（刻度盘数值：越大表示越粗，越小表示越细）。



步骤2：点击屏幕制作咖啡类饮品，在磨豆机运转过程中，适量转动调节扳手调至合适的粗细度即可。

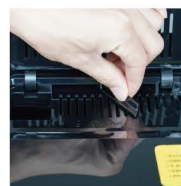

注意请一定在磨豆机转动时调节旋钮否则可能对机器产生损坏。

8 日常使用与维护注意事项

- ▶ 请勿在咖啡豆盒里加水；
- ▶ 咖啡机运行过程中，请不要强行拿出豆渣盒、废水盘、水箱、豆盒等部件；
- ▶ 外接水箱只能加入常温的纯净水，请不要添加热水或冰水；
- ▶ 建议使用中度烘焙或中深度烘焙和油性不大的咖啡豆。不建议使用深度烘焙或者炭烧和油性非常大的咖啡豆；
- ▶ 当饮品流出时，请不要将手放在咖啡机出口处，以免烫伤；
- ▶ 机器清洁时，请不要用毛刷或清洗剂，以免损坏咖啡机外观，请用软布沾水擦拭；
- ▶ 往水箱加水豆盒加豆时，请不要超过MAX线，如无MAX线，装8分满即可；
- ▶ 制作饮品过程中，机器自检复位中，自动清洗过程中，请勿切断电源；
- ▶ 请根据咖啡杯的高度，适当调节咖啡出口高度，避免咖啡、热水等饮品外溅；
- ▶ 关机时请按照正确的步骤操作：请进入屏幕的关机界面，点击“关机”，按照屏幕提示进行操作，完成长按机器后顶部开关3秒后屏幕熄灭，再按下咖啡机背后的电源开关断电。请勿直接按下电源开关或拔电源插头；
- ▶ 每天机器关机停止使用后，请将机器中的咖啡渣与废水倒尽并清洗干净；
- ▶ 为保证咖啡的品质，建议每日清洗水箱并更换水箱里面的水；
- ▶ 本产品不能浸入水中清洗。

9 故障检查与处理

故障	检查与处理
水箱缺水	1、水箱里面的水已经低于检测水位；水箱未安装到位；距离传感器太远；水位检测板损坏。 2、取出水箱，并往水箱添加纯净水至最大水位线位置；重新将水箱安装到位；更换新的水位检测板。
容渣盒已满	1、从上一次清空容渣盒后，容渣盒里的渣饼累计计数已达到10个。 2、拉出蓄水盘，将容渣盒取出，并清空渣盒。
豆盒缺豆	1、豆盒里面的咖啡豆已经用完；豆盒中的咖啡豆油渍太大黏结成块。 2、往豆盒里添加适量的咖啡豆；搅拌豆盒中的咖啡豆至松散状态。
蓄水盘未安装到位	1、蓄水盘未安装到位；蓄水盘感应器损坏；蓄水盘的感应磁铁丢失或损坏。 2、重新安装蓄水盘；更换新的蓄水盘感应器；更换新的蓄水盘感应磁铁。
蓄水盘水满	1、蓄水盘里面的废水已满；蓄水盘的水位监测金属端子脏污。 2、拉出蓄水盘，并清空废水；清洁监测端子并擦干。
环境温度过低	1、检测到咖啡机使用的环境温度低至0°C或0°C以下。 2、关闭咖啡机电源，改善环境温度在10°C~40°C后重新开机。
电热盘供水异常	1、多次系统缺水，补水未成功。 2、关机后重新启动机器。
系统缺水	1、连续3杯最大饮品制作后，系统若提示缺水且无法正常补水，需等待10分钟后继续补水。 2、水箱滤网堵塞；水箱没有安装到位；冲泡器滤网堵塞；流量计损坏。 3、检查水源后。点击“补水”键，选择正确的供水方式后，自动进行补水；检查水箱出水口，并重新安装到位；将滤网清理干净，重新安装并将水箱推到底为止；药片清洗冲泡器滤网或拆下清洗更换新的水泵更换新的流量计；关闭机器电源并重新启动。
无法吸牛奶	1、牛奶箱为空；蒸汽管路或蒸汽出口堵塞；蒸汽管路破损；奶沫器温度调节旋钮调的太紧；奶沫器堵塞。 2、检查牛奶箱是否已加注；使用药水进行牛奶系统深度清洗；手动拆开蒸汽管路或出口，检查并更换；将奶沫器温度调节旋钮调松至合适位置；拆下奶沫器检查所有的孔，并进行清洗疏通；更换新的奶沫器。

故障	检查与处理
系统压力过大	1、冲泡器过滤网或管路堵塞；研磨的咖啡粉过细；研磨粉量过多，超出冲泡器的极限；制作咖啡的过程中，水泵抽进空气，导致压力大。 2、点击“冲洗”键对咖啡机进行快速冲洗；将咖啡机研磨的档位，向数字大的方向调节，表示调粗，数字越大越粗；清理导水座滤网。
冲泡器自检	1、冲泡器转动的位置不对；冲泡器损坏；冲泡器传动组损坏。 2、点击“自检”键进行自动复位自检；更换新的冲泡器，更换新的传动组。
冲煮系统需要深度清洗	1、咖啡机累计制作，达到设定的累计杯数后，提示需要深度清洗冲煮系统；在服务菜单中，可修改设定提示的杯数门限值。 2、点击警告上的“立即”按钮，进行冲煮系统深度清洗。具体操作方法参考产品说明书，或维修手册内容。
咖啡机需要除垢	1、咖啡机累计制作，达到设定的杯数或时间后，提示需要除垢；在服务菜单中，可修改设定提示的杯数门限值。 2、点击警告上的“立即”按钮，进行除垢。具体操作方法参考产品说明书，或维修手册内容。
漏水	1、机器内部漏水。 2、拆开机器的外观，检查具体漏水位置；更换漏水位置的配件。
不出咖啡	1、研磨的咖啡粉太细；研磨的出粉量太多；冲泡器过滤网堵塞；冲泡器漏水或损坏；导水座滤网或进水口滤网堵塞。 2、将磨豆机的研磨度调粗；进行研磨量的校准；拆下冲泡器清洗滤网；使用药片进行冲煮系统深度清洗；拆下冲泡器重装或者更换新的冲泡器；清理并疏通滤网或更换新的滤网。
冲煮系统异常	1、当提示“冲泡器自检”，连续点三次“自检”还不能通过时，将提示“冲煮系统异常”；冲泡器被异物卡住；冲泡器传动组损坏；冲泡器损坏；主控板损坏。 2、尝试关闭机器电源并重新启动；拆下冲泡器检查并清理；更换新的冲泡器传动组；更换新的冲泡器；更换新的主控板。
HMI通信异常	1、主板与显示板通信线脱落或受损；主控系统与显示系统程序版本不匹配；主控板损坏；HMI板损坏。 2、检查线束插头并重插；重新升级主控和显示系统；更换新的主控板；更换新的HMI板。
电热盘NTC异常	1、电热盘NTC盘温度感应器连接线脱落或断裂；NTC温度感应器损坏；电热盘温度超过180℃。 2、检查连接线，并重新安装或更换；更换新的NTC温度感应器；关闭机器电源线等待约30分钟后，重新启动；更换新的电热盘组件。
无法开机	1、机器未接入电源；连接的电源电压过低；机器尚未启动；开关电源板损坏；总电源保险熔断。 2、请检查，机器是否已经接入电源；连接符合咖啡机要求的电压电源；检查机器的电源开关是否打开；更换新的开关电源板，更换新的保险。
死机	1、系统意外停止运行。 2、关闭机器电源，等待约5秒后，重新开机；升级咖啡机系统程序。

10 限制物质申明

本表格是根据SJ/T11364《电子电气产品有害物质限制使用标识要求》和GB/T26572《电子电气产品中限用物质的限量要求》对本产品零部件中所含限制使用的有害物质含量所做的申明。



部件名称	有害物质					
	铅(Pb)	汞(Hg)	镉(Cd)	六价铬(CR(VI))	多溴联苯(PBB)	多溴二苯醚(PBDE)
印刷电路板	×	○	○	○	○	○
塑料	○	○	○	○	○	○
硅橡胶	○	○	○	○	○	○
金属	×	○	○	○	○	○
附件	○	○	○	○	○	○

本表格根据SJ/T11364的规定编制。

- ：表示该有害物质在该部件所有均质材料中的含量均在GB/T26572规定的有害物质限量要求以下。
- ×
- ×：表示该有害物质至少在该部件的某一均质材料中的含量超出GB/T26572规定的有害物质限量要求。

《废弃电器电子回收处理条例》提示性说明

咖博士倡导环保和低碳的消费体验，建议拥有咖博士产品的用户不再需要此产品时，应遵守国家废弃电器电子产品回收处理相关法律法规，将其交给当地具有国家认可的回收处理资质的厂商进行回收处理，降低资源浪费，保护地球自然环境。

11 食品安全申明

尊敬的客户：

您好！

为了您能够安全、安心的使用本产品，特此申明：本产品与食品接触部件符合相应的食品安全国家标准的规定。

与食品接触部件符合国家标准的目录			
部件名称	材质	执行的国家标准	检测结果
豆仓组件	ABS、AS、TPE	GB4806.7-2016	符合标准要求
咖啡冲泡组件	ABS、PA、POM PPSU、氟橡胶 不锈钢	GB4806.7-2016 GB4806.11-2016 GB4806.9-2016	符合标准要求
水箱	ABS、PA 硅胶、不锈钢	GB4806.7-2016 GB4806.11-2016 GB4806.9-2016	符合标准要求
咖啡豆研磨组件	PA、POM、TPE 硅胶、氧化铝陶瓷 不锈钢	GB4806.7-2016 GB4806.11-2016 GB4806.4-2016 GB4806.9-2016	符合标准要求
饮品出口组件	PA、硅胶	GB4806.7-2016 GB4806.11-2016	符合标准要求
管路系统 (包含流量计、水泵、 硅胶管、分向阀等)	PA、PBT POM、PPS PTFE(铁氟龙) 氟橡胶、硅胶 氧化铝陶瓷	GB4806.7-2016 GB4806.11-2016 GB4806.4-2016	符合标准要求
奶罐组件	PETG、玻璃 硅胶、不锈钢	GB4806.7-2016 GB4806.5-2016 GB4806.11-2016 GB4806.9-2016	符合标准要求

注：本系列产品包含以上食品接触材料，部分机型可能不含个别材料，请以实际产品为准。

12 责任与质保

12.1 用户责任

- ▶ 用户必须确保由 咖博士 公司的技术服务人员、其委托人员或其他授权人员定期维护并检查安全装置。
- ▶ 质量缺陷务必在 30 天内书面告知 咖博士 公司。对于隐藏的缺陷，这一期限延长至安装之后的 12 个月之内（工作报告，移交记录）。
- ▶ 涉及安全的零部件，如安全阀、安全恒温器、煮水器等不允许维修。所述零部件必须进行更换！
- ▶ 这些措施由 咖博士 公司的客服技术人员或服务合作机构在执行保养时完成。

12.2 质保和赔偿责任

- ▶ 如果由于以下原因造成人身伤害或者财产损失，我公司将不承担质保和赔偿责任：
 - 未按照规定正确使用机器。
 - 错误地安装、调试、操作、清洁和保养设备以及附属的选配设备。
 - 未遵守保养时间间隔。
 - 安全装置和防护装置受损、安装错误或失效时继续使用本机器。
 - 未遵守使用说明书中有关机器保存、安装、操作、使用和保养方面的安全须知。
 - 未在正常状态下使用该机器。
 - 未正确地进行维修。
 - 使用非 咖博士 公司的原装零件。
 - 使用非 咖博士 公司推荐的清洁剂。
 - 由异物、意外、故意破坏以及不可抗力而造成的损坏。
 - 将异物塞入机器或者用异物打开机器外壳。
- ▶ 仅当遵守规定的保养和维护间隔，且使用向制造商或授权供应商订购的原装备件时，制造商才承担所有可能出现的赔偿责任。
- ▶ 咖博士 公司的“一般商业条款”适用。